

**UA Самовсмоктувальний струменевий насос (JET)**

„Переклад оригінального посібника користувача „

**RU Самовсасывающий струйный насос (JET)**

„Перевод оригинального руководства пользователя“

Діє з / Действует с: **13.03.2023**

Редакція / Редакция: **7**

UA

## Зміст

<b>1</b>	<b>ТАБЛИЦЯ СИМВОЛІВ</b> .....	<b>3</b>
<b>2</b>	<b>ВСТУП</b> .....	<b>4</b>
2.1	ГАРАНТІЯ НА ВИРІБ .....	4
<b>3</b>	<b>ПЕРЕД ЕКСПЛУАТАЦІЄЮ</b> .....	<b>5</b>
<b>4</b>	<b>ЕКСПЛУАТАЦІЯ</b> .....	<b>5</b>
<b>5</b>	<b>ЗАВОДСЬКА ТАБЛИЧКА НАСОСА</b> .....	<b>5</b>
<b>6</b>	<b>УМОВИ ЕКСПЛУАТАЦІЇ</b> .....	<b>5</b>
<b>7</b>	<b>БЕЗПЕКА</b> .....	<b>6</b>
7.1	КОРОТКИЙ ОПИС ВАЖЛИВИХ ПОПЕРЕДЖЕНЬ .....	6
<b>8</b>	<b>ПЕРЕВІРКА НАСОСА</b> .....	<b>6</b>
<b>9</b>	<b>МОНТАЖ І ЗАПОБІЖНІ ЗАХОДИ</b> .....	<b>7</b>
<b>10</b>	<b>ІНСТРУКЦІЯ З МОНТАЖУ</b> .....	<b>7</b>
<b>11</b>	<b>СПЕЦИФІКАЦІЯ</b> .....	<b>8</b>
<b>12</b>	<b>ПОШУК І УСУНЕННЯ ПОШКОДЖЕНЬ</b> .....	<b>8</b>
	<b>СЕРВІС ТА РЕМОНТ / СЕРВІС И РЕМОНТ</b> .....	<b>17</b>
	<b>УТИЛІЗАЦІЯ ОБЛАДНЯННЯ / УТИЛІЗАЦІЯ ОБОРУДОВАННЯ</b> .....	<b>17</b>
	<b>ДЕКЛАРАЦІЯ ВІДПОВІДНОСТІ ЄС</b> .....	<b>21</b>
	<b>ДЕКЛАРАЦІЯ СООТВЕТСТВИЯ ЕС</b> .....	<b>22</b>

# 1 Таблиця символів

Для полегшення розуміння встановлених вимог в інструкції з експлуатації використовуються такі символи.



Щоб уникнути пошкодження обладнання і появи загрози безпеці людей дотримуйтесь наведених вказівок і попереджень.



У разі недотримання вказівок або попереджень щодо електрообладнання є ризик пошкодження обладнання або загроза безпеці людей.



Вказівки та попередження щодо належної експлуатації обладнання та його частин.



Операції, які може виконувати оператор обладнання. Оператор обладнання повинен ознайомитися з вказівками, наведеними в інструкції з експлуатації. Надалі він відповідає за планове технічне обслуговування обладнання. Персонал оператора повинен бути уповноважений виконувати відповідні операції планового обслуговування.



Операції, які повинні виконуватися особою з відповідною електротехнічною кваліфікацією і забезпечать дотримання вимог електробезпеки. Недотримання інструкцій з експлуатації може призвести до ризику травмування або пошкодження. Користувач несе повну відповідальність за такі порушення.



Операції, які повинні виконуватися особою з відповідною кваліфікацією. Особа, що виконує монтаж, повинна подбати про власну безпеку та безпеку інших присутніх осіб. Недотримання інструкцій з експлуатації може призвести до ризику травмування або пошкодження. Користувач несе повну відповідальність за такі порушення.



У відповідних випадках він зобов'язаний використовувати засоби індивідуального захисту.



Операції, які слід виконувати, тільки коли обладнання вимкнено і від'єднано від джерела живлення.



Операції, які слід виконувати, тільки коли обладнання ввімкнено.

**Дякуємо за придбання виробу! Перед його введенням в експлуатацію обов'язково ознайомтеся з цією інструкцією з монтажу та експлуатації.**

## 2 Вступ



Інструкція містить важливу інформацію щодо безпечної експлуатації та технічного обслуговування насоса. Тому слід уважно прочитати вказівки нижче, перш ніж розпочинати роботу з насосом. Під час експлуатації проявляйте розумну обережність і застосовуйте безпечні методи. Тим часом ми хочемо скористатися можливістю подякувати вам за покупку насоса серії PUMPA. Ми сподіваємося, що ви залишитеся задоволені покупкою і наш насос буде працювати з високою продуктивністю і прослужить вам довго. З будь-якими пропозиціями звертайтеся до нас. Ми уважно вивчимо вашу пропозицію і повідомимо вам, чи зможемо нею скористатися.

Усі дані, зображення і технічні характеристики у цій інструкції відповідають останнім відомостям про обладнання. Якщо ви помітили різницю між даними на заводській табличці насоса та в інструкції, слід орієнтуватися на інформацію на заводській табличці.

### 2.1 Гарантія на виріб



#### Покриття

Виробник зобов'язується усунути такі несправності обладнання за дотримання наступних умов:

- Несправності пов'язані з дефектами конструкції, матеріалів або виготовлення.
- Сервісному центру Pumpra a.s. було повідомлено про проблему протягом гарантійного терміну.
- Виріб експлуатується у строгій відповідності до цієї інструкції.
- Якщо маєте вбудований в обладнання пристрій стеження, то він правильно під'єднаний та використовується.
- Усі сервісні та ремонтні роботи виконуються персоналом заводу-виробника.
- Використовуються виключно оригінальні деталі.

#### Обмеження гарантії

Гарантія не поширюється на несправності, пов'язані з:

- неналежним технічним обслуговуванням;
- неналежним монтажем;
- модифікацією або зміною виробу чи монтажем, здійсненими без консультації з виробником;
- неправильно виконаним ремонтом;
- природним зносом.

Виробник не несе відповідальності за:

- заподіяння травм;
- майнові збитки;
- інші матеріальні збитки.

#### Рекламації

Обладнання має високу якість і розраховане на надійну експлуатацію протягом тривалого терміну. За необхідності подачі рекламації звертайтеся до сервісного центру.

### 3 Перед експлуатацією



Щоб гарантувати тривалу і безпечну роботу насоса, уважно прочитайте цю інструкцію перед початком експлуатації.



Щоб уникнути витoku струму, насос слід надійно заземлити. З міркувань безпеки штекер кабелю не повинен бути вологим, а розетка повинна знаходитися у місці, захищеному від вологи.

- Задля уникнення травм під час роботи насоса заборонено вмиватися і плавати поблизу робочої поверхні насоса. Тримайте тварин подалі від робочої поверхні насоса.
- Запобігайте потраплянню на насос води.
- Забезпечте належну циркуляцію повітря навколо насоса.
- За мінусової температури спорожніть насос. Перед виконанням технічного обслуговування завжди вимикайте насос і від'єднуйте його від мережі.



**Насос можна використовувати виключно для перекачування води. Перекачувати легкозаймісті рідини заборонено.**



### 4 Експлуатація

Поверхневі струменеві насоси широко використовуються для підвищення тиску в трубопроводах і системах водопостачання. Насос також може застосовуватися для водопостачання або дренажу в фермерських господарствах, садах, готелях, кафе, на виробничих підприємствах, в шахтах і висотних будівлях.

Максимальна температура навколишнього середовища — 40 °C.

### 5 Заводська табличка насоса

Наведено приблизний варіант таблички

  	
U Svitavy 1, 618 00 Brno, CZ	
PJWm/15M	n.
Q <sub>max</sub> [m <sup>3</sup> /hod]: 4,2	P2 [kW]: 1,1
H <sub>max</sub> [m]: 52	I <sub>n</sub> [A]: 7,2
MaxTemp [°C]: 60	230 V      50 Hz
MaxSuction [m]: 8	RPM: 2850
IP44	Weight [kg]: 16,9

n. = заводський номер

Q<sub>max</sub> = максимальна продуктивність

H<sub>max</sub> = максимальна висота нагнітання насоса (напір)

MaxTemp = максимальна температура перекачуваної рідини

MaxSuction = максимальна глибина всмоктування

P2 = вихідна потужність електродвигуна

I<sub>n</sub> = максимальний вхідний струм

Weight = вага насоса

RPM = кількість обертів двигуна на хвилину

IP = ступінь захисту

### 6 Умови експлуатації



(1) Перекачуване середовище: чиста вода з температурою зовнішнього повітря

(2) рН перекачуваного середовища: 6–8

(3) Частота: 50 Гц; ном. напруга: 230 В (однофазний двигун), 400 В (трифазний двигун)

Рівень звукового тиску A ≤70 (дБ).

## 7 Безпека



Насосні системи або обладнання можуть встановлювати та ремонтувати виключно особи, призначені кінцевим користувачем для виконання відповідних робіт, які мають належну кваліфікацію та поінформовані про умови експлуатації та правила техніки безпеки.

- Враховуйте експлуатаційні обмеження двигуна і вузлів насоса
- Перед під'єднанням обладнання перевірте електричну систему і запобіжники
- Забезпечте захист від доступу до електричних і механічних джерел небезпеки.
- Перед введенням в експлуатацію прокачайте повітрям нагнітальний трубопровід, щоб запобігти викиду води під час запуску насоса.
- За використання генератору його завжди слід запускати першим:
  1. **Запуск:** спочатку запустіть генератор, а тоді двигун
  2. **Вимкнення:** спочатку вимкніть двигун, а тоді генератор
- Після під'єднання до мережі перевірте характеристики системи:
  1. робочий струм двигуна на фазу;
  2. напруга мережі за працюючого двигуна;
  3. рН перекачуваної рідини.
- У наступних випадках негайно вимикайте двигун:
  1. перевищено силу струму, зазначену на заводській табличці;
  2. виміряна напруга відрізняється від номінальної напруги на двигуні більш ніж на +6%/-10%;
  3. ризик запуску насоса без перекачуваної рідини.



### 7.1 Короткий опис важливих попереджень

- Напруга і частота мають відповідати зазначеним на заводській табличці насоса
- Заборонено ремонтувати насос під час експлуатації або під тиском перекачуваної рідини.
- Для трифазних двигунів і за використання зовнішнього пускового конденсатора переконайтеся, що вал двигуна обертається у правильному напрямку.
- Переконайтеся, що під час ремонту насосного агрегату або обладнання сторонні особи не можуть запустити його двигун (це можна зробити, наприклад, від'єднавши запобіжники або правильно закріпивши (заблокувавши) головний вимикач).
- Втручання в електричне обладнання, включаючи мережеві з'єднання, може здійснюватися виключно особою, що має відповідну професійною кваліфікацію в області електротехніки згідно з місцевими настановами та стандартами.
- Усі різьбові з'єднання мають бути належним чином затягнуті та захищені від ослаблення.
- Насос заборонено переносити, коли він знаходиться під напругою.
- Заборонено експлуатувати обладнання з легкозаймистими або шкідливими рідинами.
- Для запобігання падінню обладнання встановлюйте його у стійкому положенні.
- У разі будь-якої непередбачуваної події, що призводить до спрацювання автоматичних вимикачів (обрив ізоляції кабелю тощо), від'єднайте насос від джерела живлення і з'ясуйте причину такої події. Не рекомендується вмикати автоматичні вимикачі до виявлення й усунення причини їхнього спрацювання.



**УВАГА!** Заборонено виконувати маніпуляції з насосом, потягнувши за кабель.

## 8 Перевірка насоса

Наше обладнання ретельно випробовується, інспектується та упаковується, щоб гарантувати його доставку кінцевому користувачеві в ідеальному стані. Після одержання насоса уважно огляньте його, щоб переконатися, що його не було пошкоджено під час транспортування. У разі виявлення пошкодження негайно повідомте про нього перевізника. Перевізник бере на себе повну відповідальність за безпечну доставку виробу. Будь-яку претензію у зв'язку з видимим або прихованим пошкодженням вантажу слід негайно подати через перевізника.

## 9 Монтаж і запобіжні заходи



1. Перед початком експлуатації переконайтеся, що встановлено усі з'єднувальні гвинти. Опір ізоляції двигуна має перевищувати 1 трлн ом.
2. Перед запуском вентилятора переконайтеся в плавному обертанні валу насоса. Заповніть камеру насоса перекачуваною водою. Тоді затягніть пробку заливної горловини та запустіть насос. В момент запуску поверніть клапан вниз. Зачекайте деякий час, щоб переконатися, що насос перекачує воду належним чином. Відрегулюйте клапан на необхідну витрату. Правильний напрямок обертання вентилятора — за годинниковою стрілкою, якщо дивитися на насос з боку вентилятора.
3. Якщо між місцем монтажу насоса і точкою під'єднання до джерела живлення велика відстань, слід використовувати лінію живлення великого розміру (лінія живлення повинна бути довшою за мережевий кабель). Інакше напруга буде недостатньою для запуску насоса.
4. Переконайтеся, що гумова трубка в трубопроводі подачі не надто м'яка. Щоб уникнути всмоктування бруду і піску, зворотний клапан має бути встановлено на відстані не менше 30 см від дна. Усі з'єднання всмоктуючого та нагнітального трубопроводу повинні бути надійно ущільнені. Мінімізуйте кількість з'єднувальних колін, інакше можуть бути перебої з перекачуванням води (рис. 1).
5. Слідкуйте за тим, щоб зворотний клапан не був вище рівня води (рис. 2).
6. Запускайте насос один раз на день. Якщо насос не планується використовувати тривалий час, повністю злийте з нього воду, промийте чистою водою і нанесіть антикорозійне мастило на основні компоненти. Тоді помістіть насос на зберігання в сухе місце.

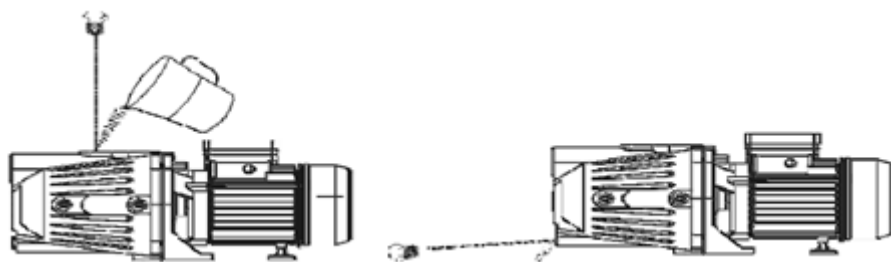

## 10 Інструкція з монтажу

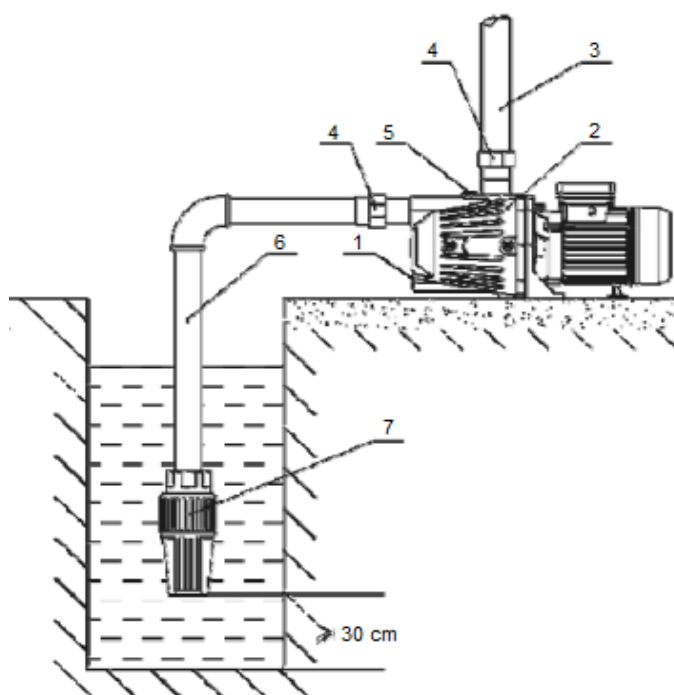

1. Зливна пробка
2. Електронасос
3. Випускний трубопровід
4. Фітинг
5. Пробка впускного трубопроводу
6. Впускний трубопровід
7. Зворотний клапан

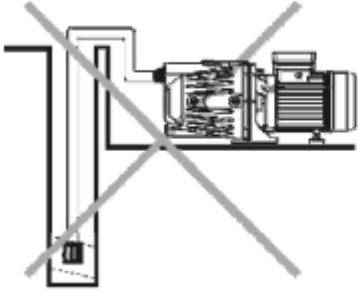

Мал. 1

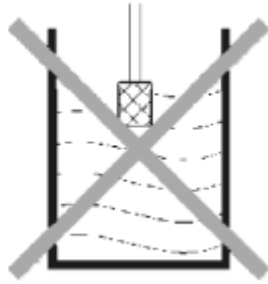

Мал. 2

## 11 Специфікація

Модель	Напруга джерела живлення	Потужність	Всмоктування / нагнітання	Макс. витрата (л/хв)	Макс. підйом води (м)	Здатність всмоктування (м)
PJWm/1 5M	230 В/50 Гц	1,1 кВт	1" x 1"	70	52	8

## 12 Пошук і усунення пошкоджень

Несправність	Причина	Спосіб усунення
Двигун не запускається	<ol style="list-style-type: none"> <li>1. Заблоковане робоче колесо.</li> <li>2. Згоріла обмотка статора</li> <li>3. Обрив кабелю</li> </ol>	<ol style="list-style-type: none"> <li>1. Розблокуйте колесо, вставивши викрутку у вал з боку вентилятора, і видаліть засмічення, що перешкоджає його обертанню.</li> <li>2. Замініть обмотку.</li> <li>3. Замініть кабель</li> </ol>
Насос не перекачує воду або всмоктує недостатню кількість води	<ol style="list-style-type: none"> <li>1. Рівень води нижче зворотного клапана</li> <li>2. Витік у всмоктуючому трубопроводі</li> <li>3. Пошкоджено механічне ущільнення</li> <li>4. Пошкоджено робоче колесо</li> <li>5. Засмітився сітчастий фільтр</li> </ol>	<ol style="list-style-type: none"> <li>1. Відрегулюйте впускну трубу таким чином, щоб можна було занурити зворотний клапан у воду.</li> <li>2. Перевірте усі з'єднання всмоктуючого і нагнітального трубопроводу і рівномірно затягніть їх.</li> <li>3. Замініть механічне ущільнення</li> <li>4. Замініть робоче колесо.</li> <li>5. Прочистіть зворотний клапан і видаліть сторонні матеріали.</li> </ol>
Двигун працює з перебоями або згоріла обмотка статора	<ol style="list-style-type: none"> <li>1. Тривала робота в режимі перевантаження</li> <li>2. Заблоковане робоче колесо або тривала робота в режимі перевантаження</li> <li>3. Неналежне заземлення або обрив кабелю, іскріння насоса</li> </ol>	<ol style="list-style-type: none"> <li>1. Щоб зменшити потік води, встановіть клапан на виході</li> <li>2. Видаліть забруднення з камери насоса та переконайтеся, що насос працює без перевищення номінальної витрати.</li> <li>3. Замініть котушку обмотки</li> </ol>



## Содержание

<b>1</b>	<b>ТАБЛИЦА СИМВОЛОВ</b> .....	<b>10</b>
<b>2</b>	<b>ВВЕДЕНИЕ</b> .....	<b>11</b>
2.1	ГАРАНТИЯ НА ИЗДЕЛИЕ .....	11
<b>3</b>	<b>ПЕРЕД ЭКСПЛУАТАЦИЕЙ</b> .....	<b>12</b>
<b>4</b>	<b>ЭКСПЛУАТАЦИЯ</b> .....	<b>12</b>
<b>5</b>	<b>ЗАВОДСКАЯ ТАБЛИЧКА НАСОСА</b> .....	<b>12</b>
<b>6</b>	<b>УСЛОВИЯ ЭКСПЛУАТАЦИИ</b> .....	<b>12</b>
<b>7</b>	<b>БЕЗОПАСНОСТЬ</b> .....	<b>13</b>
7.1	КРАТКОЕ ОПИСАНИЕ ВАЖНЫХ ПРЕДУПРЕЖДЕНИЙ .....	13
<b>8</b>	<b>ПРОВЕРКА НАСОСА</b> .....	<b>14</b>
<b>9</b>	<b>МОНТАЖ И МЕРЫ ПРЕДОСТОРОЖНОСТИ</b> .....	<b>14</b>
<b>10</b>	<b>ИНСТРУКЦИИ ПО МОНТАЖУ</b> .....	<b>15</b>
<b>11</b>	<b>СПЕЦИФИКАЦИЯ</b> .....	<b>15</b>
<b>12</b>	<b>ПОИСК И УСТРАНЕНИЕ НЕИСПРАВНОСТЕЙ</b> .....	<b>16</b>
	<b>СЕРВИС ТА РЕМОТ / СЕРВИС И РЕМОТ</b> .....	<b>17</b>
	<b>УТИЛІЗАЦІЯ ОБЛАДНЯННЯ / УТИЛІЗАЦІЯ ОБОРУДОВАНИЯ</b> .....	<b>17</b>
	<b>ДЕКЛАРАЦІЯ ВІДПОВІДНОСТІ ЄС</b> .....	<b>21</b>
	<b>ДЕКЛАРАЦИЯ СООТВЕТСТВИЯ ЕС</b> .....	<b>22</b>

# 1 Таблица символов

Для облегчения понимания предъявляемых требований в инструкции по эксплуатации используются следующие символы.



Во избежание повреждения оборудования и появления угрозы безопасности людей соблюдайте приведенные указания и предупреждения.



В случае несоблюдения указаний или предупреждений касательно электрооборудования существует риск повреждения оборудования или угроза безопасности для людей.



Указания и предупреждения по эксплуатации оборудования и его частей.



Действия, которые может выполнять оператор оборудования. Оператор оборудования должен ознакомиться с указаниями, приведенными в инструкции по эксплуатации. В дальнейшем он отвечает за плановое техническое обслуживание оборудования. Персонал оператора должен быть уполномочен выполнять соответствующие операции планового обслуживания.



Действия, которые должны выполняться лицом с соответствующей электротехнической квалификацией и обеспечат соблюдение требований электробезопасности. Несоблюдение инструкций по эксплуатации может привести к риску травмирования или повреждения. Пользователь несет полную ответственность за такие нарушения.



Операции, которые должны выполняться лицом с соответствующей квалификацией. Лицо, выполняющее монтаж, должно позаботиться о собственной безопасности и безопасности других присутствующих лиц. Несоблюдение инструкций по эксплуатации может привести к риску травмирования или повреждения. Пользователь несет полную ответственность за следующие нарушения



В соответствующих случаях он обязан использовать средства индивидуальной защиты.



Действия, которые следует выполнять, только когда оборудование выключено и отсоединено от источника питания.



Действия, которые следует выполнять, только когда оборудование включено.

**Благодарим за приобретение оборудования! Перед его вводом в эксплуатацию обязательно ознакомьтесь с данной инструкцией по монтажу и эксплуатации.**

## 2 Введение



Инструкция содержит важную информацию по безопасной эксплуатации и техническому обслуживанию насоса. Поэтому следует внимательно прочитать указания ниже, прежде чем приступать к работе с насосом. Во время эксплуатации проявляйте разумную осторожность и применяйте безопасные методы. Тем временем мы хотим воспользоваться возможностью поблагодарить вас за покупку насоса серии PUMPA. Мы надеемся, что вы останетесь довольны покупкой и наш насос будет работать с высокой производительностью и прослужит вам долго. С любыми предложениями обращайтесь к нам. Мы внимательно изучим ваше предложение и сообщим вам, сможем ли им воспользоваться.

Все данные, изображения и технические характеристики в данной инструкции соответствуют последним сведениям об оборудовании. Если вы заметили различие между данными на заводской табличке насоса и в инструкции, следует ориентироваться на информацию на заводской табличке.

### 2.1 Гарантия на изделие



#### Покрытие

Изготовитель обязуется устранить следующие неисправности оборудования при соблюдении указанных ниже условий:

- Неисправности связаны с дефектами конструкции, материалов или изготовления.
- О неисправностях сообщается в сервисный центр компании Pumpra a.s. в течение гарантийного срока.
- Если есть встроенное в оборудование устройство слежения, то оно правильно подключено и используется.
- Изделие эксплуатируется в строгом соответствии с настоящей инструкцией.
- Все сервисные и ремонтные работы выполняются персоналом завода-изготовителя.
- Используются исключительно оригинальные детали.

#### Ограничения гарантии

Гарантия не распространяется на неисправности, связанные с:

- ненадлежащим техническим обслуживанием;
- ненадлежащим монтажом;
- модификацией или изменением изделия или монтажом, осуществленными без консультации с изготовителем;
- неправильно выполненным ремонтом;
- естественным износом.

Изготовитель не несет ответственности за:

- причинение травм;
- ущерб имуществу;
- прочий материальный ущерб.

#### Рекламации

Оборудование обладает высоким качеством и рассчитано на надежную эксплуатацию в течение длительного срока. Однако при необходимости подачи рекламации обращайтесь в сервисный центр.

RU

### 3 Перед эксплуатацией



Чтобы гарантировать длительную и безопасную работу насоса, внимательно прочитайте эту инструкцию перед началом эксплуатации.



Во избежание утечки тока насос следует надежно заземлить. Из соображений безопасности штекер кабеля не должен быть влажным, а розетка должна находиться в месте, защищенном от влаги.

Во время работы насоса во избежание травм запрещено умываться и плавать вблизи рабочей поверхности насоса. Держите животных подальше от рабочей поверхности насоса.

Избегайте попадания на насос воды.

Обеспечьте надлежащую циркуляцию воздуха вокруг водяного насоса.

При минусовой температуре опорожните насос. Перед выполнением технического обслуживания выключайте насос и отсоединяйте его от сети.

**Насос разрешено использовать исключительно для перекачки воды. Перекачивать легковоспламеняющиеся жидкости запрещено.**



### 4 Эксплуатация

Поверхностные струйные насосы широко используются для повышения давления в трубопроводах и системах водоснабжения. Насос также может применяться для водоснабжения или дренажа в фермерских хозяйствах, садах, гостиницах, кафе, на производственных предприятиях, в шахтах и высотных зданиях.

Максимальная температура окружающей среды — 40 °C.

### 5 Заводская табличка насоса

Приведен примерный вариант таблички

					
U Svitavy 1, 618 00 Brno, CZ					
PJWm/15M		n.			
Q <sub>max</sub> [m <sup>3</sup> /hod]: 4,2	P2 [kW]: 1,1				
H <sub>max</sub> [m]: 52	I <sub>n</sub> [A]: 7,2				
MaxTemp [°C]: 60	230 V	50 Hz			
MaxSuction [m]: 8	RPM: 2850				
IP44	Weight [kg]: 16,9				

n. = заводской номер

Q<sub>max</sub> = максимальная производительность

H<sub>max</sub> = максимальная высота нагнетания (напор) насоса

MaxTemp = максимальная температура перекачиваемой жидкости

MaxSuction = максимальная глубина всасывания

P2 = выходная мощность электродвигателя

I<sub>n</sub> = максимальный входной ток

Weight = вес насоса

RPM = количество оборотов двигателя в минуту

IP = степень защиты

### 6 Условия эксплуатации



(1) Перекачиваемая среда: чистая вода с температурой наружного воздуха

(2) pH перекачиваемой среды: 6–8

(3) Частота: 50 Гц; номинальное напряжение: 230 В (однофазный двигатель), 400 В (трехфазный двигатель)

Уровень звукового давления A ≤70 (дБ).

## 7 Безопасность



Насосные системы или оборудование могут устанавливать и ремонтировать исключительно лица, назначенные конечным пользователем для выполнения соответствующих работ, имеющие надлежащую квалификацию и проинформированные об условиях эксплуатации и правилах техники безопасности.

- Учитывайте эксплуатационные ограничения двигателя и узлов насоса
- Перед включением оборудования проверьте электрическую систему и предохранители
- Обеспечьте защиту от доступа к электрическим и механическим источникам опасности.
- Перед вводом в эксплуатацию прокачайте воздухом нагнетательный трубопровод, чтобы предотвратить выброс воды во время запуска насоса.
- При работе с генератором он всегда должен запускаться первым:
  1. **Запуск:** сначала запустите генератор, затем двигатель
  2. **Выключение:** сначала выключите двигатель, затем генератор
- После подключения к сети проверьте характеристики системы:
  1. рабочий ток двигателя на фазу;
  2. напряжение сети при работающем двигателе;
  3. рН перекачиваемой жидкости.
- В следующих случаях немедленно выключайте двигатель:
  1. превышена сила тока, указанная на заводской табличке;
  2. измеренное напряжение отличается от номинального напряжения на двигателе более чем на +6%/-10%;
  3. риск запуска насоса без перекачиваемой жидкости.

### 7.1 Краткое описание важных предупреждений



- Напряжение и частота должны соответствовать указанным на заводской табличке насоса
- Запрещено ремонтировать насос во время эксплуатации или под давлением перекачиваемой жидкости.
- Для трехфазных двигателей и при использовании внешнего пускового конденсатора убедитесь, что вал двигателя вращается в правильном направлении.
- Убедитесь, что во время ремонта насосного агрегата или оборудования посторонние лица не могут запустить его двигатель (это можно сделать, например, отсоединив предохранители или правильно закрепив (заблокировав) главный выключатель).
- Вмешательство в электрическое оборудование, включая сетевые соединения, может осуществляться исключительно лицом, обладающим соответствующей профессиональной квалификацией в области в соответствии с местными установками и стандартами.
- Все резьбовые соединения должны быть надлежащим образом затянуты и защищены от ослабления.
- Насос запрещено переносить, когда он находится под напряжением.
- Запрещено эксплуатировать оборудование с легковоспламеняющимися или вредными жидкостями.
- Во избежание падения оборудования устанавливайте его в устойчивом положении.
- При любом непредвиденном событии, которое приводит к срабатыванию автоматических выключателей (обрыв изоляции кабеля и т. д.), отсоедините насос от источника питания и выясните причину такого события. Не рекомендуется включать автоматические выключатели до выявления и устранения причины их срабатывания и ее устранения.



**ВНИМАНИЕ!** Запрещено выполнять манипуляции с насосом, потянув за кабель.

## 8 Проверка насоса

Наше оборудование тщательно испытывается, инспектируется и упаковывается, чтобы гарантировать его доставку конечному пользователю в идеальном состоянии. После получения насоса внимательно осмотрите его, чтобы убедиться, что он не был поврежден во время транспортировки. При обнаружении повреждения немедленно сообщите о нем перевозчику. Перевозчик берет на себя полную ответственность за безопасную доставку изделия. Любая претензия в связи с видимым или скрытым повреждением груза должна быть немедленно подана через перевозчика.

## 9 Монтаж и меры предосторожности



1. Перед началом эксплуатации убедитесь, что установлены все соединительные винты. Сопротивление изоляции двигателя должно превышать 1 трлн ом.
2. Перед запуском вентилятора убедитесь в плавном вращении насоса. Заполните камеру насоса водой, подлежащей перекачиванию. Затем затяните пробку заливной горловины и запустите насос. При запуске поверните клапан вниз. Подождите некоторое время, чтобы убедиться, что насос перекачивает воду должным образом. Отрегулируйте клапан на требуемый расход. Правильное направление вращения вентилятора — по часовой стрелке, если смотреть на насос со стороны вентилятора.
3. Если между местом монтажа насоса и точкой подключения к источнику питания большое расстояние, следует использовать линию питания большого размера (линия питания должна быть длиннее сетевого кабеля). В противном случае напряжение будет недостаточным для запуска насоса.
4. Убедитесь, что резиновая трубка в подающем трубопроводе не слишком мягкая. Во избежание всасывания грязи и песка обратный клапан должен располагаться на расстоянии 30 см от дна. Все соединения всасывающего и нагнетательного трубопровода должны быть надежно уплотнены. Минимизируйте количество соединительных колен, в противном случае могут быть перебои с перекачкой воды (рис. 1).
5. Следите за тем, чтобы обратный клапан не был выше уровня воды (рис. 2).
6. Запускайте насос один раз в день. Если насос не планируется использовать длительное время, полностью слейте из него воду, промойте чистой водой и нанесите антикоррозийное масло на основные компоненты. Затем поместите насос на хранение в сухое место

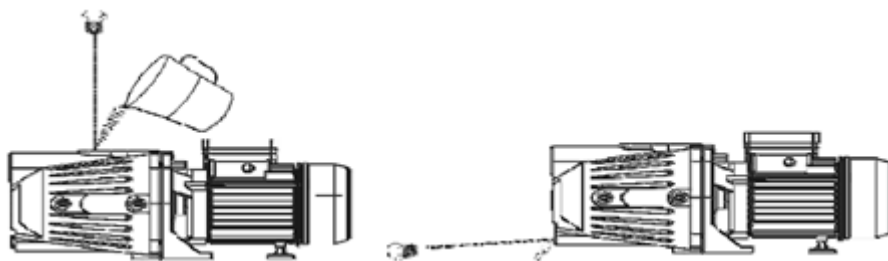

## 10 Инструкции по монтажу

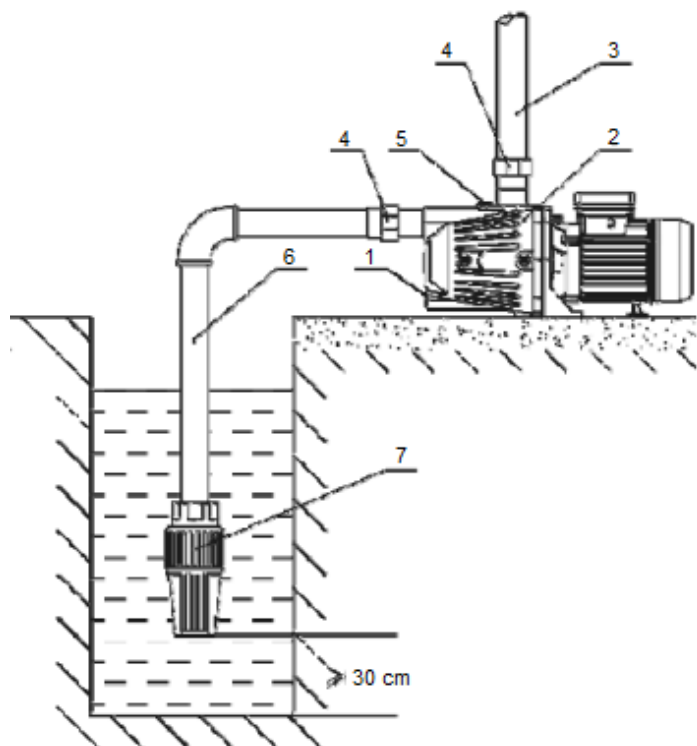

1. Сливная пробка
2. Электронасос
3. Выпускной трубопровод
4. Фитинг
5. Пробка впускного трубопровода
6. Впускной трубопровод
7. Обратный клапан



Рис. 1



Рис. 2

## 11 Спецификация

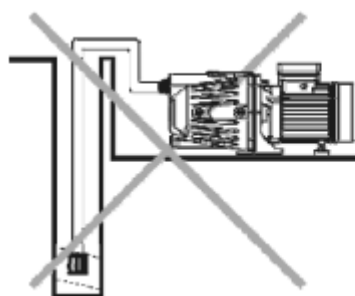
Модель	Напряжение источника питания	Мощность	Всасывание/нагнетание	Макс. расход (л/мин)	Макс. высота подъема воды (м)	Всасывающая способность (м)
PJWm/1 5M	230 В/50 Гц	1,1 кВт	1" x 1"	70	52	8

## 12 Поиск и устранение неисправностей

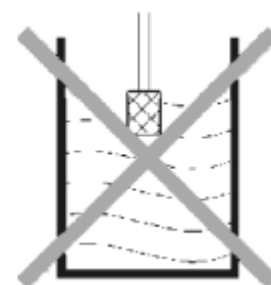
Неисправность	Причины	Способ устранения
Двигатель не запускается	<ol style="list-style-type: none"> <li>1. Заблокировано рабочее колесо.</li> <li>2. Сгорела обмотка статора</li> <li>3. Обрыв кабеля</li> </ol>	<ol style="list-style-type: none"> <li>1. Разблокируйте колесо, вставив отвертку в вал со стороны вентилятора, и удалите загрязнения, препятствующие его вращению.</li> <li>2. Замените обмотку.</li> <li>3. Замените кабель</li> </ol>
Насос не перекачивает воду или всасывает недостаточное количество воды	<ol style="list-style-type: none"> <li>1. Уровень воды ниже обратного клапана</li> <li>2. Утечка во всасывающем трубопроводе</li> <li>3. Повреждено механическое уплотнение</li> <li>4. Повреждено рабочее колесо</li> <li>5. Засорен фильтр</li> </ol>	<ol style="list-style-type: none"> <li>1. Отрегулируйте впускную трубу таким образом, чтобы можно было погрузить обратный клапан в воду.</li> <li>2. Проверьте все соединения всасывающего и нагнетательного трубопровода и равномерно затяните их.</li> <li>3. Замените механическое уплотнение</li> <li>4. Замените рабочее колесо</li> <li>5. Прочистите обратный клапан и удалите инородные материалы.</li> </ol>
Двигатель работает с перебоями или сгорела обмотка статора	<ol style="list-style-type: none"> <li>1. Длительная работа в режиме перегрузки</li> <li>2. Заблокировано рабочее колесо или длительная работа в режиме перегрузки</li> <li>3. Ненадлежащее заземление или обрыв кабеля, искрение насоса</li> </ol>	<ol style="list-style-type: none"> <li>1. Чтобы уменьшить поток воды, установите клапан на выходе</li> <li>2. Удалите загрязнение из камеры насоса и убедитесь, что насос работает без превышения номинального расхода.</li> <li>3. Замените катушку обмотки</li> </ol>



## Сервіс та ремонт / Сервис и ремонт

Сервісне обслуговування та ремонт здійснює авторизований сервісний центр компанії Pumps a.s.

/

Сервисное обслуживание и ремонт осуществляет авторизованный сервисный центр компании Pumps, a.s.

## Утилізація обладнання / Утилизация оборудования



Утилізуйте насос відповідно до законів країни утилізації.

/

При утилизации оборудования соблюдайте законы страны утилизации.



## Можливе внесення змін / Допускается внесение изменений.

Експлуатація обладнання особами до 18 років або літніми людьми з обмеженими фізичними, сенсорними чи розумовими здібностями або браком досвіду і знань заборонена. Зазначені особи можуть експлуатувати насос, якщо вони знаходяться під наглядом компетентної особи або пройшли інструктаж з безпечного використання обладнання та розуміють потенційні ризики. Дітям заборонено гратися з обладнанням. Чищення і технічне обслуговування насоса не повинні виконуватися дітьми без нагляду дорослих.

/

Эксплуатация оборудования лицами младше 18 лет и пожилыми людьми с ограниченными физическими, сенсорными или умственными способностями или недостатком опыта и знаний запрещена. Указанные лица могут эксплуатировать насос, если они находятся под наблюдением компетентного лица или прошли инструктаж по безопасному использованию оборудования и понимают потенциальные риски. Детям запрещено играть с оборудованием. Чистка и техническое обслуживание насоса не должны выполняться детьми без присмотра взрослых.

UA/RU

**Нотатки/ Примечания:**



## EU PROHLÁŠENÍ O SHODĚ



Výrobce: PUMPA, a.s. U Svitavy 1, 618 00, Brno, Česká republika, IČ: 25518399

Jméno a adresa osoby pověřené kompletací technické dokumentace: PUMPA, a.s. U Svitavy 1, 618 00, Brno, Česká republika, IČ: 25518399

### Popis strojního zařízení

- **Výrobek:** Samonasávací JET čerpadlo
- **Model:** PJWm/15M, PJWm/15H
- **Funkce:** čerpání vody s malými nečistotami, čerpání čisté vody

**Prohlášení:** Strojní zařízení splňuje příslušná ustanovení směrnice **2006/42/ES**

### Použité harmonizované normy:

EN ISO 12100: 2011

EN 60204-1 ed.3: 2019

Prohlášení vydáno dne 14.12.2020, v Brně

PUMPA, a.s. 1  
U Svitavy 54/1, 618 00 Brno - nákup  
IČO: 25518399, DIČ: CZ25518399

ES/PUMPA/2017/010/Rev.4

.....  
za PUMPA, a.s. Martin Křapa, člen představenstva

## Декларація відповідності ЄС

### ДЕКЛАРАЦІЯ ВІДПОВІДНОСТІ ЄС

"Переклад оригіналу декларації про відповідність"

**Виробник: PUMPA, a.s. U Svitavy 1, 618 00, Brno, Česká republika, інд. номер: 25518399**

Ім'я та адреса особи, відповідальної за заповнення технічної документації: **PUMPA, a.s. U Svitavy 1, 618 00, Brno, Česká republika, інд. номер: 25518399**

#### Опис обладнання

- **Виріб:** Самовсмоктувальний струменевий насос
- **Модель:** PJWm/15M, PJWm/15H
- **Призначення:** перекачування води з дрібними домішками або чистої води

**Заява:** Обладнання відповідає вимогам Директиви **2006/42/ЄС**

#### Використовувані гармонізовані стандарти:

EN ISO 12100: 2011

EN 60204-1, ред.3: 2019

Заява складена 14.12.2020, у м. Брно

ES/PUMPA/2017/010/ред. 4

PUMPA, a.s. Мартін Кржапа, член ради директорів

UA/RU

## Декларация соответствия ЕС

### ДЕКЛАРАЦИЯ СООТВЕТСТВИЯ ЕС

„Перевод оригинала декларации о соответствии“

Изготовитель: PUMPA, a.s. U Svitavy 1, 618 00, Brno, Česká republika, инд. номер: 25518399

Имя и адрес лица, ответственного за заполнение технической документации: PUMPA, a.s. U Svitavy 1, 618 00, Brno, Česká republika, инд. номер: 25518399

#### Описание оборудования

- **Изделие:** Самовсасывающий струйный насос (JET)
- **Модель:** PJWm/15M, PJWm/15H
- **Назначение:** перекачка воды с мелкими примесями или чистой воды

**Заявление:** Оборудование соответствует требованиям **Директивы 2006/42/ЕС**

#### Используемые гармонизированные стандарты:

EN ISO 12100: 2011

EN 60204-1, ред. 3: 2019

Заявление составлено 14.12.2020 в г. Брно

ES/PUMPA/2017/010/ред. 4

PUMPA, a.s. Мартин Кржапа, член совета директоров

**Звіт про обслуговування та виконаний ремонт**

/

**Отчет о техническом обслуживании и ремонте:**

Дата:	Опис заявленого дефекту, запис про ремонт, печатка сервісного центру / Описание заявленного дефекта, запись о ремонте, печать сервисного центра:

**Список сервісних центрів / Список сервисных центров**

Детальна та актуальна інформація про наші партнерські сервісні центри та список таких центрів представлені на нашому вебсайті / Подробная и актуальная информация о наших партнерских сервисных центрах и список таких центров представлены на нашем веб-сайте:

[www.pumpa.eu](http://www.pumpa.eu)

Поставлено з гуртового складу /  
Выдано с оптового склада:  
PUMPA, a.s.



## ГАРАНТІЙНИЙ ТАЛОН / ГАРАНТИЙНЫЙ ТАЛОН

Тип (згідно з заводською табличкою) /  
Тип (согласно заводской табличке)

Серійний номер (згідно з заводською табличкою) /  
Серийный номер (согласно заводской табличке)

**Ці дані вносяться продавцем у момент продажу /  
Эти данные вносятся продавцом в момент продажи**

Дата продажу /  
Дата продажи

Гарантія, що надається кінцевому користувачеві /  
Гарантия, предоставляемая конечному  
пользователю

**24**

мес. /  
міс.

Гарантія чинна за умови дотримання усіх зазначених у цій інструкції вимог монтажу й експлуатації  
обладнання /  
Гарантия действует при соблюдении всех указанных в настоящей инструкции условий монтажа и  
эксплуатации оборудования

Найменування, печатка та підпис продавця /  
Наименование, печать и подпись продавца

Механічний монтаж обладнання виконано  
компанією (найменування, печатка, підпис, дата) /  
Механический монтаж оборудования произведен  
компанией (наименование, печать, подпись,  
дата)

Під'єднання електричної частини обладнання  
виконано кваліфікованою компанією  
(найменування, печатка, підпис, дата) /  
Подключение электрической части оборудования  
выполнено квалифицированной компанией  
(наименование, печать, подпись, дата)