



Конструкция

Самовсасывающие моноблочные центробежные насосы со встроенным эжектором.

NG: Версия с корпусом насоса и соединительной частью из чугуна.

B-NG: Версия с корпусом насоса и соединительной частью из бронзы.
Бронзовые насосы поставляются полностью окрашенными.

Применение

для чистых жидкостей или слегка загрязненных поверхностных вод для увеличения давления, подаваемого из распределительной сети (соблюдая местные стандарты)

для водоснабжения из колодцев

для использования в садоводстве

для мытья напором воды

Эксплуатационные ограничения

Температура жидкости не более 40°C.

Температура окружающего воздуха не более 40°C.

Максимально допустимое конечное давление в корпусе насоса: 10 бар.

Непрерывный режим эксплуатации.

Электродвигатель

Индукционный 2-полюсный двигатель, 50 Гц, 2900 об./мин.

NG: трехфазный – 230/400 В (±10%)

NGM: монофазный 230 В (±10%), с термозащитным устройством.

Конденсатор встроен в зажимную коробку.

Изоляция класса "F".

Защитное устройство IP 54.

Класс энергосбережения IE3 для трехфазных двигателей мощностью от 0,75 кВт.

Конструкция в соответствии со стандартом EN 60034-1; EN 60034-30-1. EN 60335-1, EN 60335-2-41.

Специальные исполнения под заказ

другие напряжения

частота 60 Гц (см. каталог для частоты 60 Гц)

с защитным устройством IP 55

специальные мех. уплотнения

Конструкционные материалы

Составная часть	NG	B-NG
Корпус насоса	Чугун	Бронза
Крышка с соединит. частью	GJL 200 EN 1561	G-Cu Sn 10 EN 1982
Стенка диффузора		
Рабочее колесо	Латунь P-Cu Zn 40 Pb 2 UNI 5705	
Вал	Хромовая сталь (AISI 430) для NG 3-4	Хромоникелевомолибденовая сталь 1.4401 EN 10088 (AISI 316)
	Хромоникелевая сталь (AISI 303) для NG 5-6-7	
Диффузор	Поликарбонат	
Сопло	Поликарбонат	
Мех. уплотнение	Уголь – керамика – NBR	

Характеристические кривые при высоте самовсасывания 1 м $n \approx 2900$ об./мин.

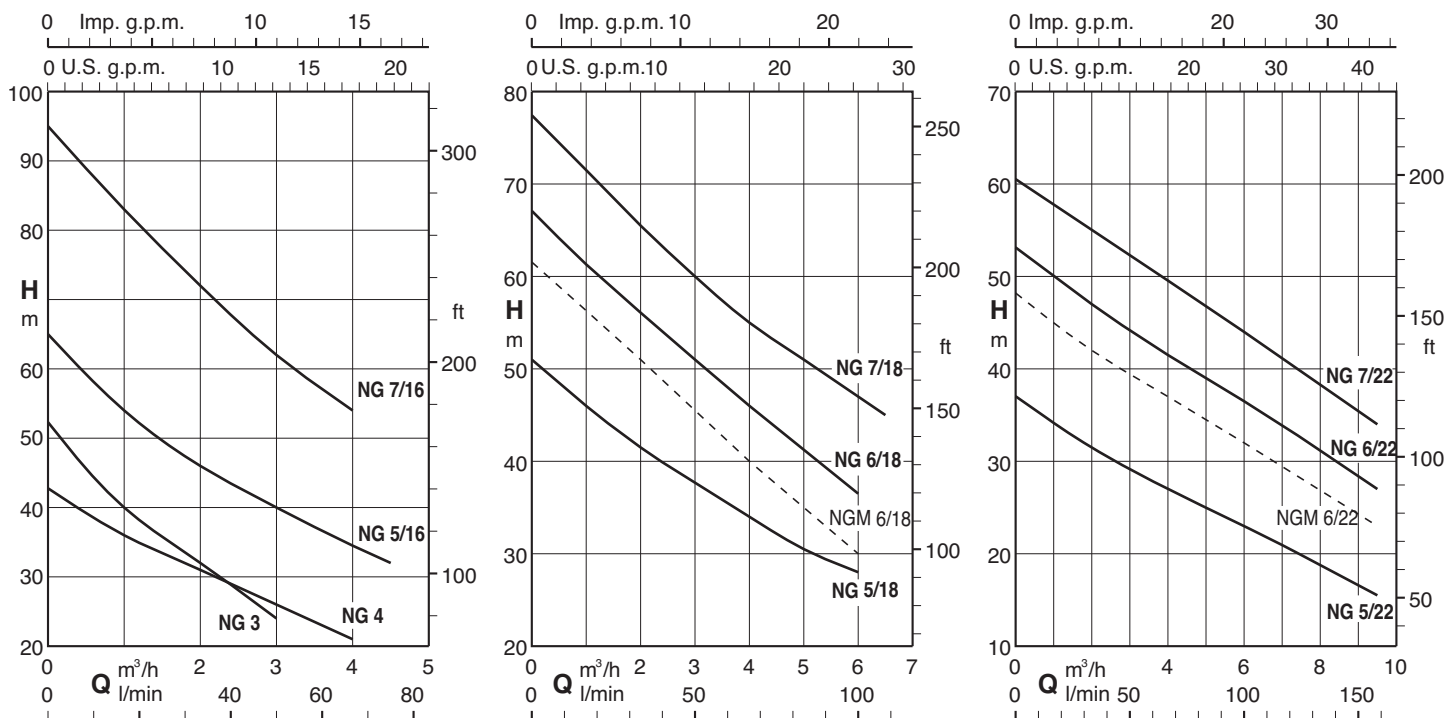

Тех. характеристики при высоте самовсасывания 1 м n ≈ 2900 об./мин.

3 ~	230V 400V		1 ~	230V		P ₁		P ₂		Q m ³ /h l/min	H m															
	A	A		A	kW	kW	HP	0,25	0,5		1	1,5	2	2,5	3	3,5	4	4,5	5	5,5	6	6,5	7	8	9	9,5
B- NG 3/A	3	1,7	B- NGM 3/A	4,5	0,9	0,55	0,75	49	45,5	40	36	32	28	24												
B- NG 4/B	3,7	2,2	B- NGM 4/A	5,7	1	0,75	1	41	39	36	33	31	29	26	24	21										
B- NG 5/16/A	4,7	2,7	B- NGM 5/16E	7,4	1,64	1,1	1,5		59	54	50	46	43	40	37	34,5	32									
B- NG 5/18/A	4,7	2,7	B- NGM 5/18E	7,4	1,68	1,1	1,5		48,5	46	43,5	41,5	39,5	38	35,5	34	32	30,5	29	28						
B- NG 5/22/A	4,7	2,7	B- NGM 5/22E	7,4	1,55	1,1	1,5		35,5	34,5	33	31,5	30,5	29,5	28	27	26	25	23,5	23	21,5	20,5	18,5	16,5	15,5	
B- NG 6/18/A	7,5	4,3				1,5	2		64,5	62	59	56	54	51	48,5	46	43,5	41,5	39	36,5						
			B- NGM 6/18E	9,2	2	1,5	2		59	57	54	51	48	45	43	40	37,5	35	33	30						
B- NG 6/22/A	7,5	4,3				1,5	2		51,5	50	48,5	47	46	44,5	43	41,5	40	39	37,5	36,5	35	33,5	31	28,5	27	
			B- NGM 6/22E	9,2	2	1,5	2		47	45	43,5	42	41	40	38	37	36	35	33	32	31	30	27	24	23	
B- NG 7/16/B	9,15	5,3				2,2	3		89	83	77	72	67	62	58	54										
B- NG 7/18/B	9,15	5,3				2,2	3		74,5	71,5	68,5	65,5	63	60	57,5	55	53	51	49	47	45					
B- NG 7/22/B	9,15	5,3				2,2	3		59	57,5	56,5	55	54	52,5	51	50	48,5	47	45,5	44	42,5	41,5	38	35	34	

P₁ Максимальная потребляемая мощность.
P₂ Номинальная мощность двигателя.

B-NG, B-NGM = Исполнение из бронзы
H Общая высота напора в м

Допуски согласно стандарту UNI EN ISO 9906:2012.

Характеристические кривые $n \approx 2900$ об./мин.

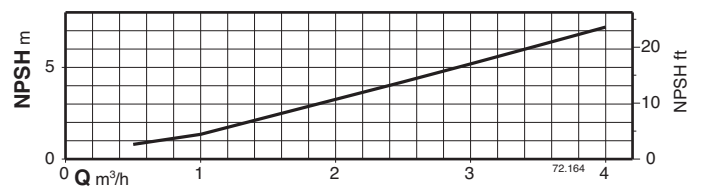
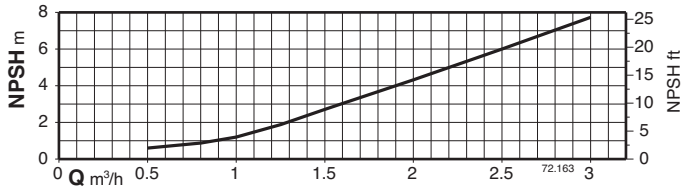
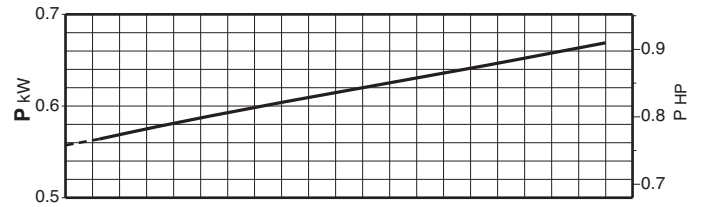
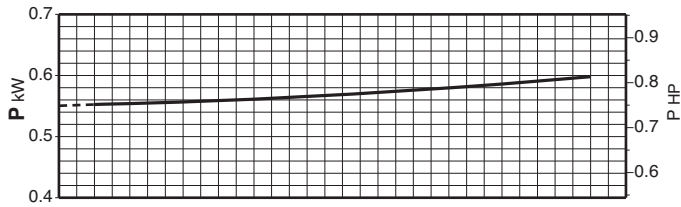
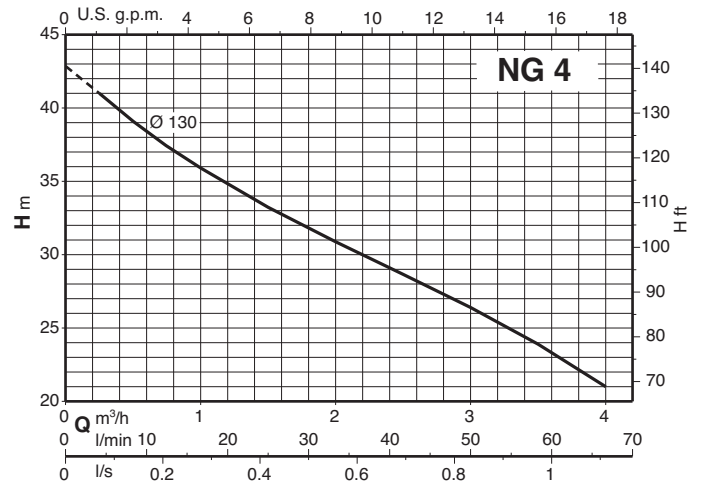
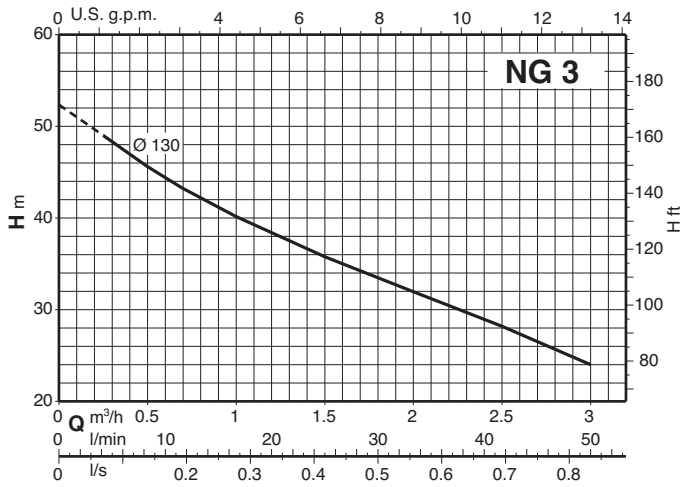

Характеристические кривые $n \approx 2900$ об./мин.

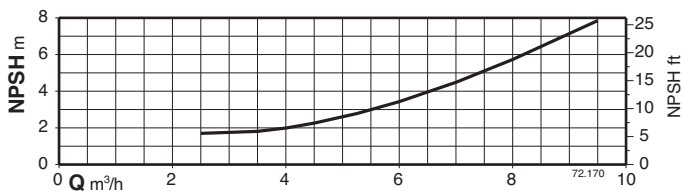
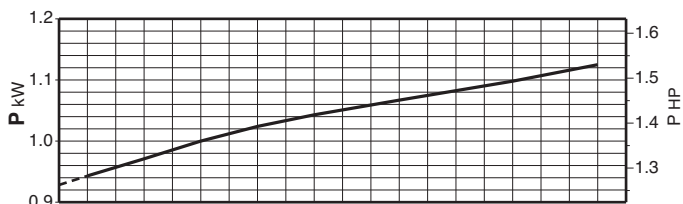
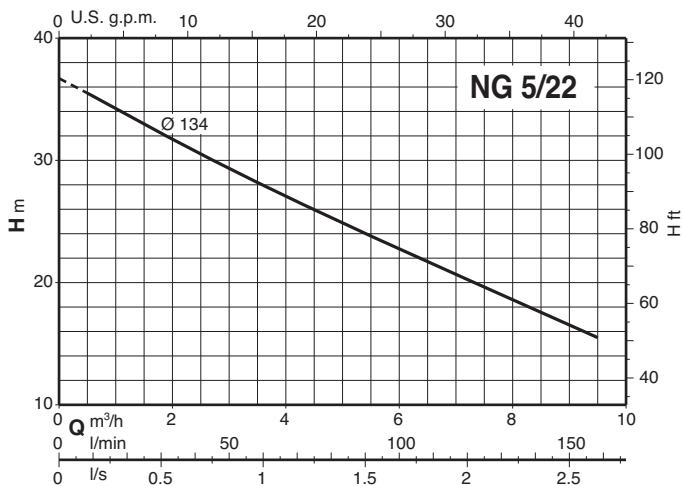
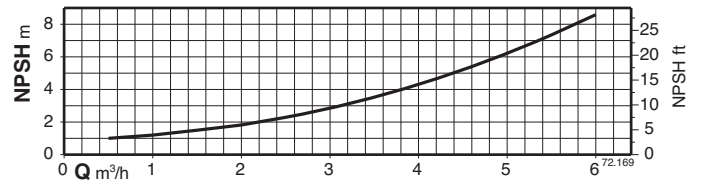
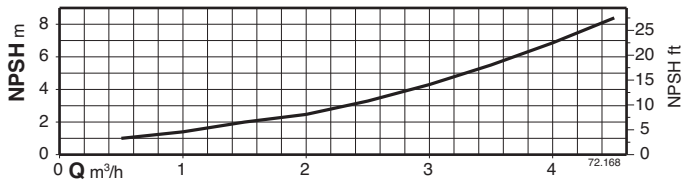
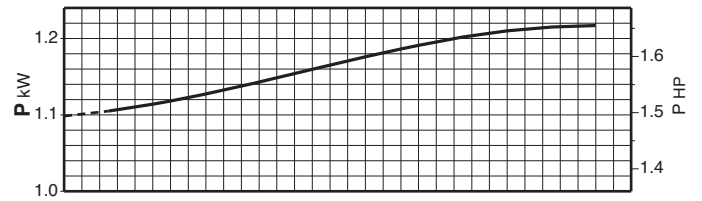
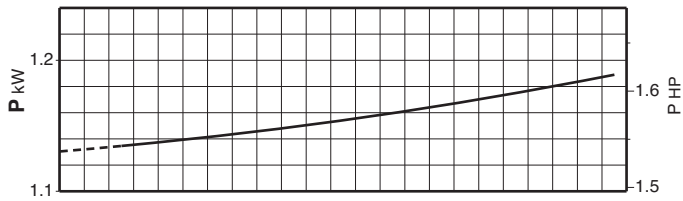
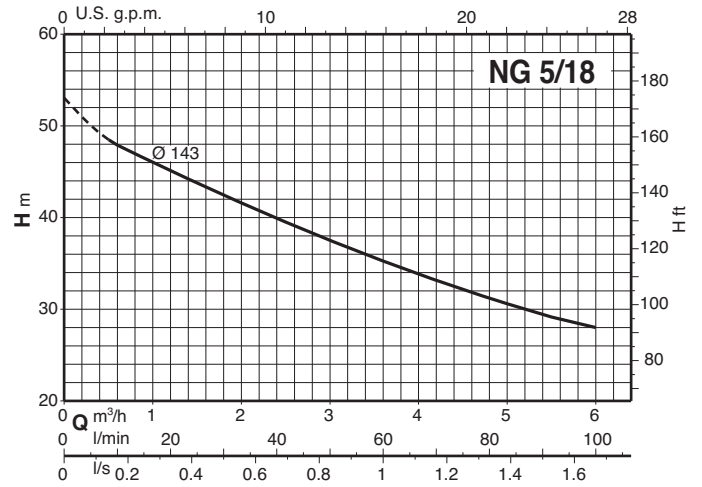
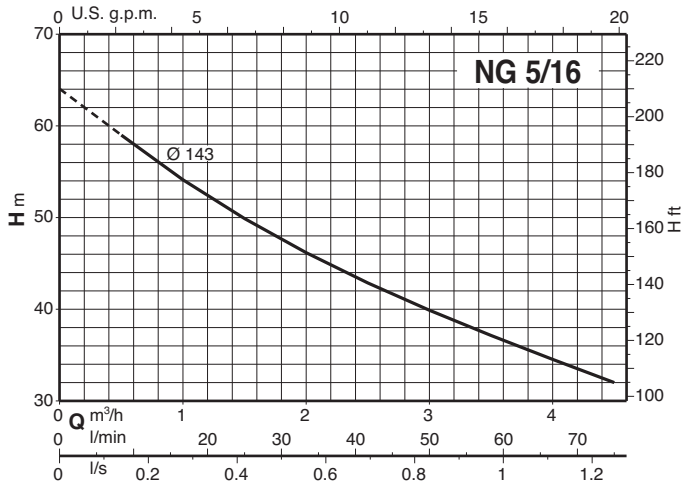

Характеристические кривые $n \approx 2900$ об./мин.

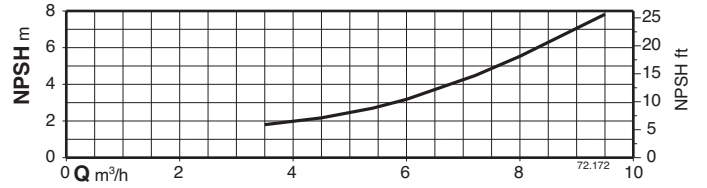
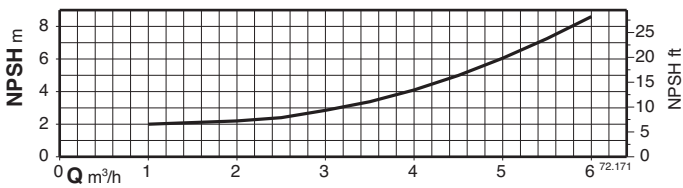
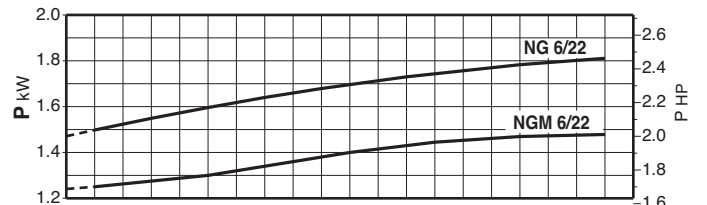
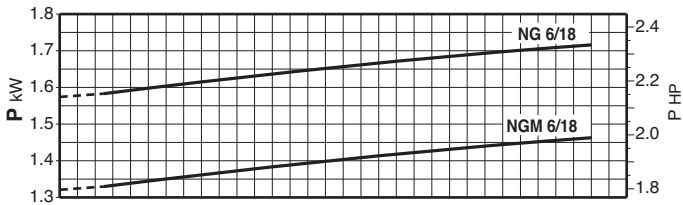
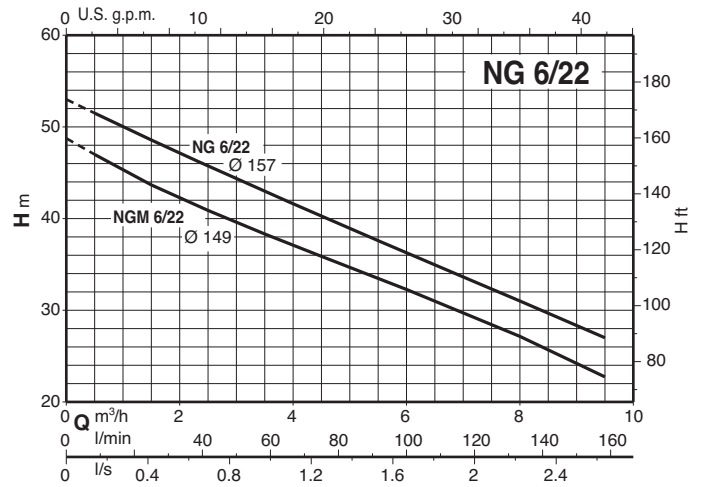
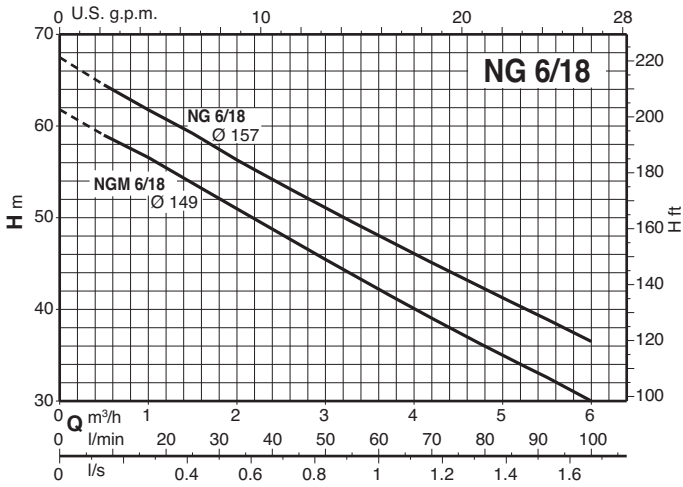

Характеристические кривые $n \approx 2900$ об./мин.

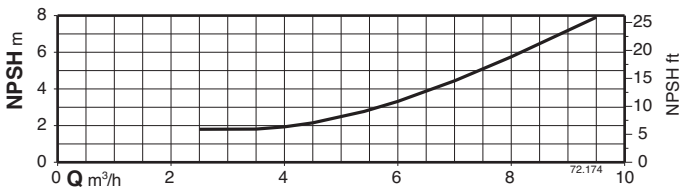
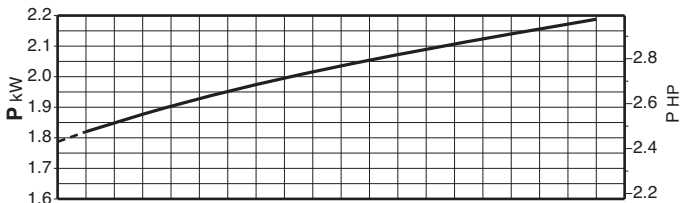
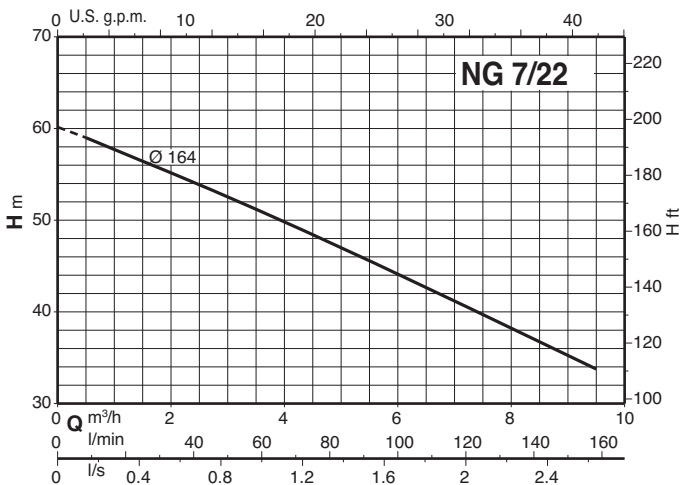
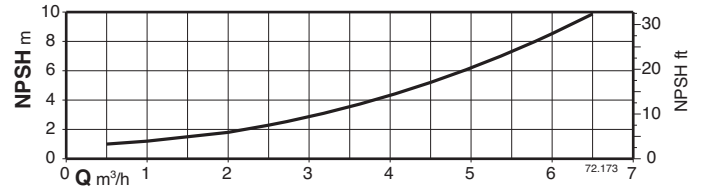
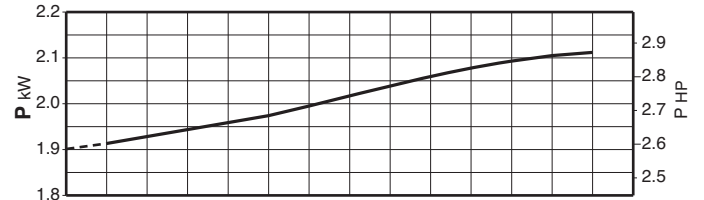
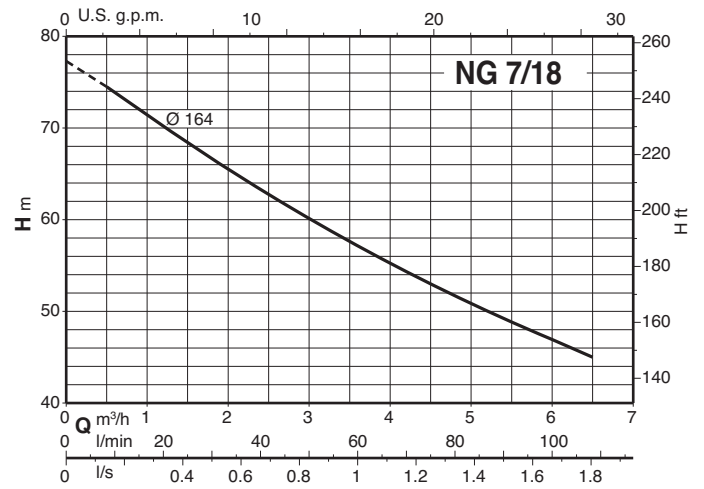
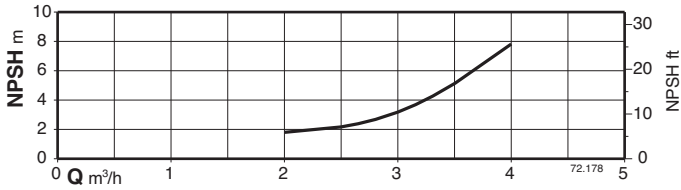
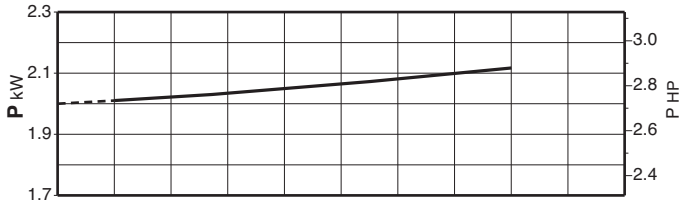
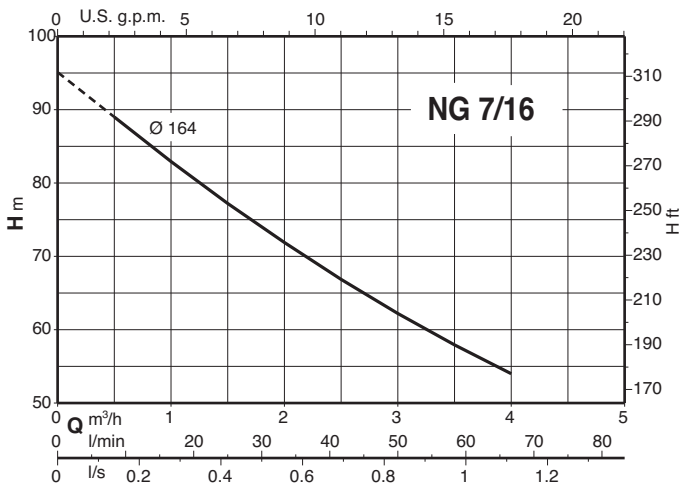

Размеры и вес

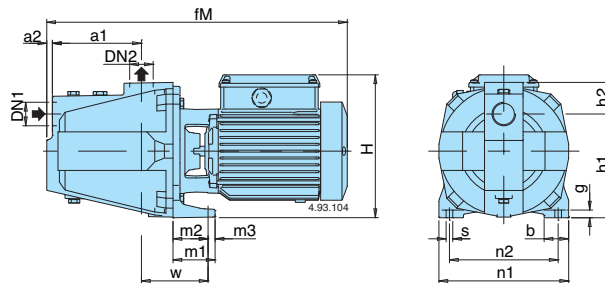

ТИП	DN ₁	DN ₂	MM															kg		
			ISO 228	a1	a2	fM	h1	h2	H	m1	m2	m3	n1	n2	b	s	w	g	NG	B-NG
NG 3/A NG 4/B	G 1	G 1		127	8	430	150	43	207	60	52	8	185	155	35	9,5	100	11	18,4	20,8
NG 5/A NG 6/A NG 7/B	G 1 1/2	G 1		160	10	560 560 600	165	57	240	60	50	10	215	175	40	11,5	115	11	29,2 30,8 31,3	31,6 32,9 33,4

Примеры установки

Работа под гидравлическим давлением

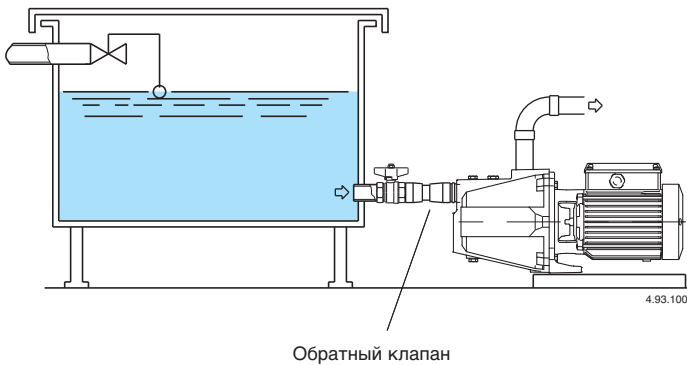

Работа в положении выше уровня воды

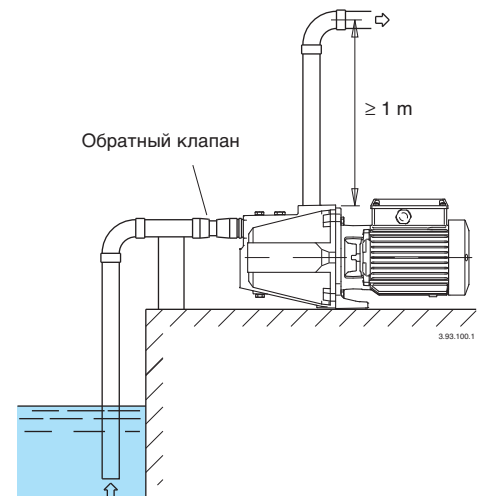

Вид в разрезе

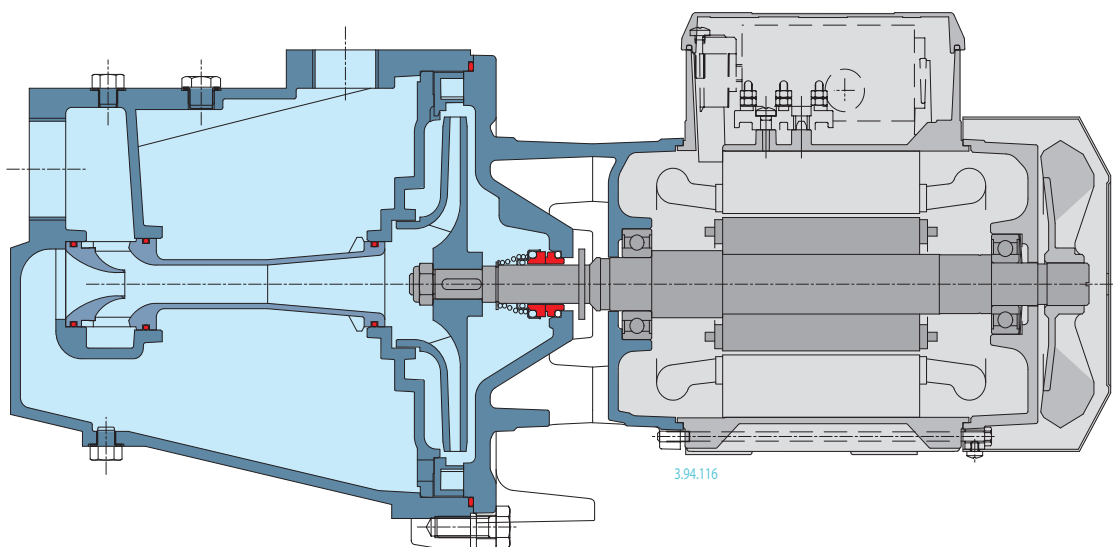
**ПРОЧНАЯ КОНСТРУКЦИЯ**

Механическая конструкция частей, контактирующих с жидкостью, рассчитана таким образом, чтобы гарантировать максимальную устойчивость к механическим воздействиям.

САМОВСАСЫВАНИЕ

Гидравлическая конструкция позволяет самовсасывание даже при большой высоте или с длинными трубопроводами, расположенными над уровнем воды.

 ГИБКОСТЬ

Возможность выбора материала (чугуна или бронзы) для части, контактирующей с жидкостью, что позволяет использовать насосы с жидкостями различной природы.

ЭКСКЛЮЗИВНЫЙ ДИЗАЙН

Дизайн соединительной части предотвращает контакт с вращающимися частями насоса, обеспечивая безопасность для пользователей, и позволяет проводить проверку уплотнения.