



Konstrukce

Monobloková samonasávací čerpadla pro mělké studny se zabudovaným ejektorem.
Vysoce kvalitní čerpadlo pro zásobování vodou pro domácnosti. Navrženo s ohledem na životní prostředí včetně krytu z nerezové oceli.

Použití

Pro čerpání vody ze studny.
Pro čerpání vody obsahující vzduch nebo jiné plynné látky.
Pro zvýšení tlaku vody přitékající volným spádem k čerpadlu.
Pro zvýšení tlaku rozvodné sítě s nízkým tlakem (při použití pro zvyšování tlaku se řiďte místními pokyny).
Pro použití na zahradách.
Pro mytí za použití vodních trysek.

Provozní podmínky

Teplota kapaliny: 0 °C do +35 °C.
Teplota prostředí až do +40 °C.
Sací výška až do 9 m.
Maximální povolený tlak v tělese čerpadla: 8 bar.
Nepřetržitý provoz.

Motor

2pólový asynchronní motor, 50 Hz ($n \approx 2\,800$ ot/min).
NGX: třífázový 230/400 V $\pm 10\%$.
NGXM: jednofázový 230 V $\pm 10\%$, s tepelnou ochranou.
Kondenzátor ve svorkovnici.
Třída izolace F.
Stupeň krytí IP 54.
Klasifikační schéma IE3 pro třífázové motory od 0,75 kW.
Konstruováno v souladu s: EN 60034-1; EN 60034-30-1.
EN 60335-1, EN 60335-2-41.

Zvláštní provedení na požádání

- Jiné napětí.
- Frekvence 60 Hz (viz katalog 60 Hz).

Materiálové provedení

Součásti	Materiál
Těleso čerpadla	Cr-Ni ocel 1.4301 EN 10088 (AISI 304)
Tlakové víko	Cr-Ni ocel 1.4301 EN 10088 (AISI 304)
Oběžné kolo	Mosaz P-Cu Zn 40 Pb 2 UNI 5705 (PPO-GF20 (Noryl) pro NGX 2/80,3/100,4/110)
Těsnící kroužek mezi oběžným kolem a difuzorem	Cr-Ni ocel 1.4301 EN 10088 (AISI 304)
Difuzor	PPO-GF20 (Noryl)
Ejektor	PPO-GF20 (Noryl)
Hřídel	Chromová ocel 1.4104 EN 10088 (AISI 430) Cr-Ni ocel 1.4305 EN 10088 (AISI 303) pro NGX 6
Mechanická ucpávka	Uhlík - Keramika - NBR

Výkonové křivky $n \approx 2\,800$ ot/min

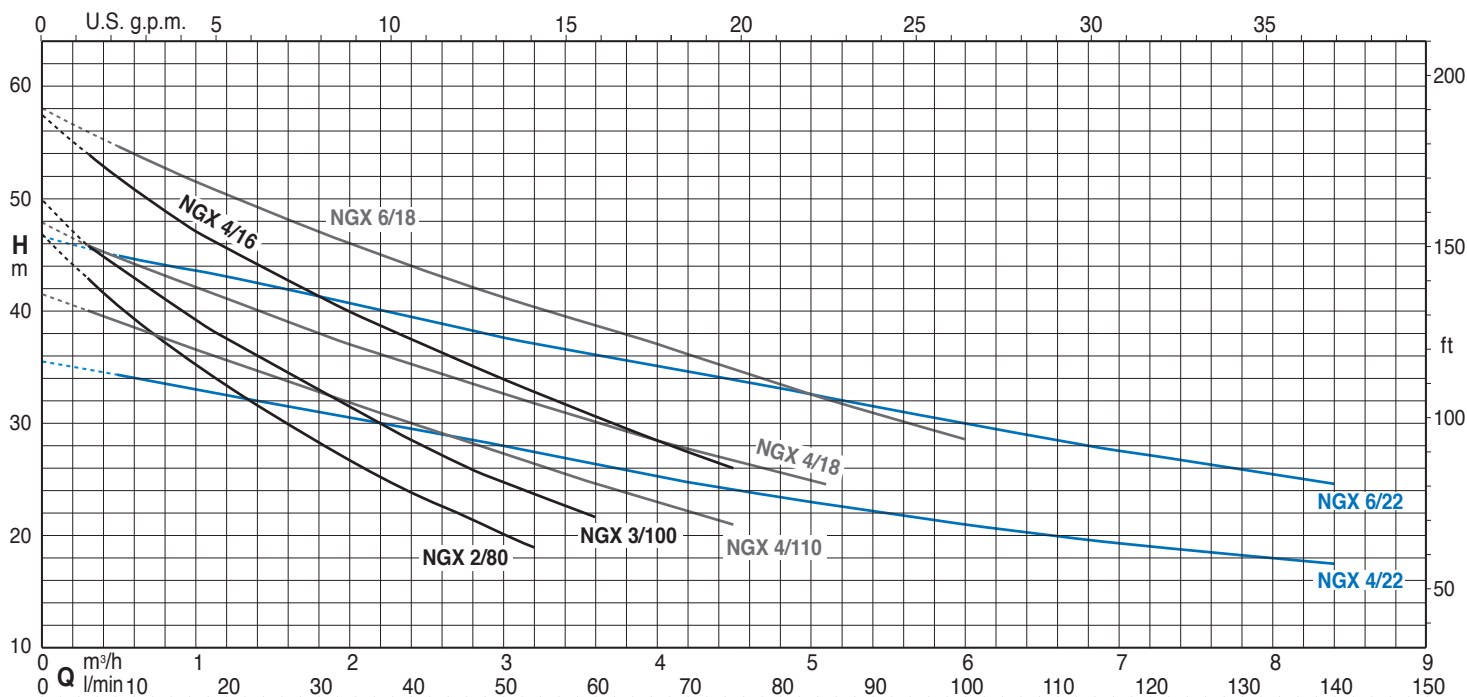

Provozní hodnoty $n \approx 2\,800$ ot/min

3~	230V 400V		1~	230V P ₁		P ₂		Q m ³ /h l/min												
	A	A		A	kW	kW	HP		0	0,3	1	2	2,4	3	3,2	3,6	4	4,5		
NGX 2/80/A	2,8	1,6	NGXM 2/80/A	4,2	0,9	0,55	0,75	H m	46,8	43	35,2	26,7	23,9	20,2	19,1					
NGX 3/100	3	1,7	NGXM 3/100	4,5	0,95	0,65	0,9		50	45,9	39,4	31,3	28,5	24,8	23,7	21,7				
NGX 4/110	3,7	2,2	NGXM 4/110	5,4	1	0,75	1		41,6	40	36,6	31,9	30	27,3	26,4	24,6	23	21,1		

3~	230V 400V		1~	230V P ₁		P ₂		Q m ³ /h l/min																		
	A	A		A	kW	kW	HP		0	0,3	0,5	1	2	2,4	3	4	4,5	5	5,5	6	6,5	7	8	8,4		
NGX 4/16	4,5	2,6	NGXM 4/16	7	1,6	1,1	1,5	H m	57,5	54	52	47,3	40	37,5	34	28,5	26									
NGX 4/18	4,5	2,6	NGXM 4/18	7	1,6	1,1	1,5		48	46	44	42,5	37	35	32,5	28,5	27	25								
NGX 4/22	4,5	2,6	NGXM 4/22	7	1,6	1,1	1,5		35,5	34,8	34	33	30,5	29,5	28	25,3	24	23	22	21	20,3	19,5	18	17,5		
NGX 6/18/A	7,5	4,3	NGXM 6/18	9,2	2	1,5	2		58		54,7	51,5	46	44	41,3	37	34,7	32,5	30,5	28,5						
NGX 6/22/A	7,5	4,3	NGXM 6/22	9,2	2	1,5	2		46,5		45	43,5	40,5	39,3	37,5	35	33,5	32,5	31,2	30	28,5	27,5	25,5	24,5		

P₁ Maximální příkon.P₂ Jmenovitý výkon motoru.

Tolerance v souladu s UNI EN ISO 9906:2012

Charakteristické křivky pro odlišné výšky nasávání H_s

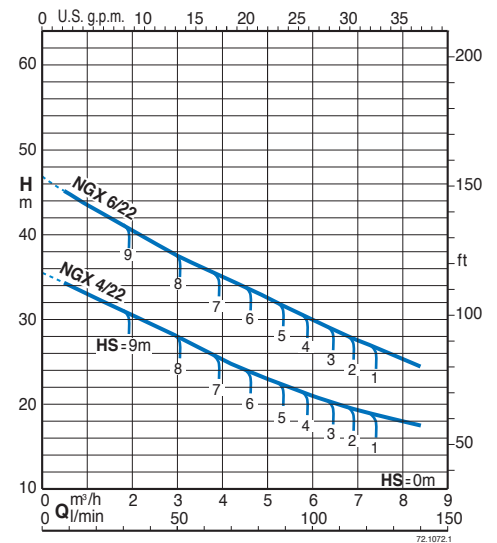
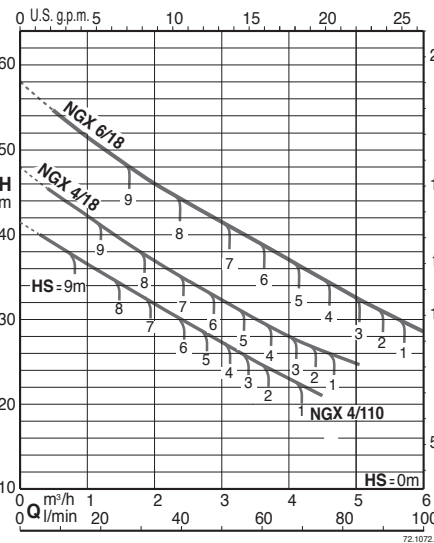
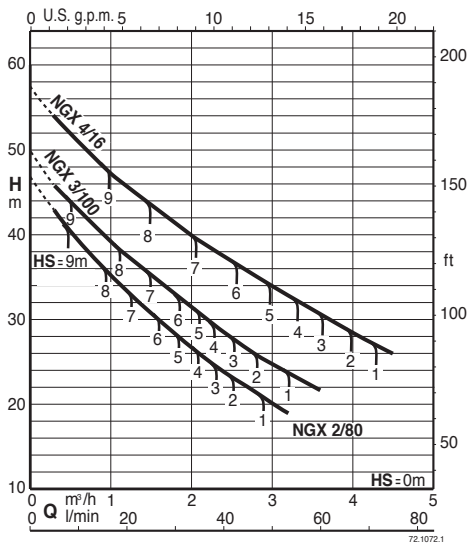

Vlastnosti samonasávání

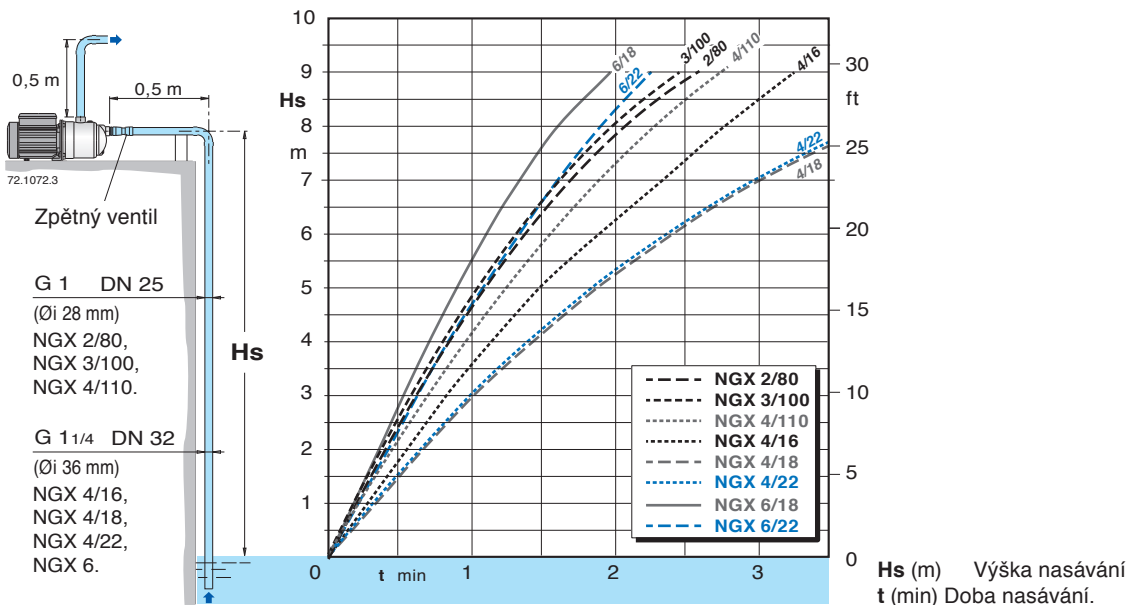
50 Hz ($n \approx 2\,800$ ot/min), H₂O, T = 20°C, P_a = 1000 hPa (mbar)

Rozměry a hmotnosti

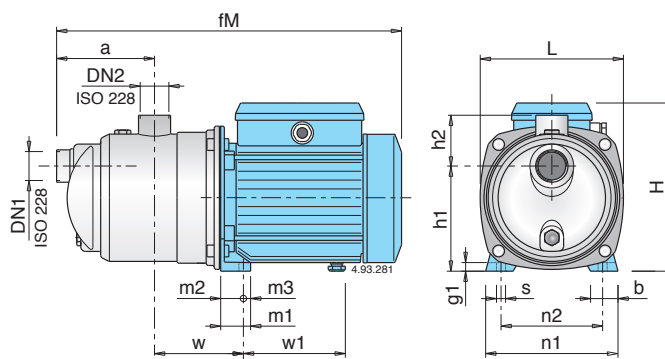

TYP	DN1 ISO 228	DN2 ISO 228	Rozměry mm															Čistá hmotnost kg						
			fM	a	w	h1	h2	H	L	m1	m2	m3	n1	n2	b	s	g1	w1	NGX	NGXM				
NGX 2/80/A NGX 3/100 NGX 4/110	G 1	G 1	391	115	95	116	61	192	161	33	25	8	146	112	30	9	10	112	8,3	9,2	8,3	9,2	10,2	10,2
NGX 4/16 NGX 4/18 NGX 4/22	G 1 1/4	G 1	462	140	113	152	68	225	213,5	37,5	28	9,5	185	155	33	9,5	11	147	14,5	14,8				
NGX 6/18/A NGX 6/22/A	G 1 1/4	G 1	488,5	140	113	152	68	240	213,5	37,5	28	9,5	185	155	33	9,5	11	157,5	17,8	18,2				

Konstrukční údaje

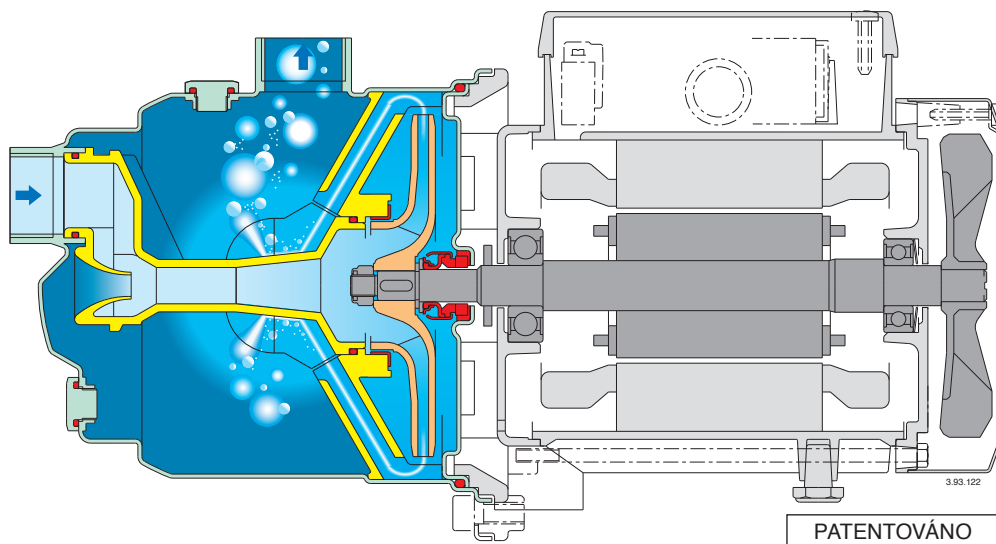

Čerpadlo s novými vlastnostmi

Výjimečná konstrukce difuzoru s řídicím zařízením na kontrolu průtoku (patentováno) zajišťuje kompaktní provedení, schopnost rychlého samonasávání a nízkou hlučnost.

Spolehlivost

Díky novému konstrukčnímu provedení je NGX odolnější při občasných anomáliích při provozu čerpadla.

Malé rozměry

Čerpadlo NGX je menší než běžná čerpadla podobného typu, což umožňuje instalovat čerpadlo v omezených prostorech a také usnadňuje výměnu již nainstalovaného čerpadla.

Bezpečnost

Schopnost rychlého odsání vzduchu snižuje riziko vzduchových bublin kolem mechanické ucpávky. Tímto způsobem je vyloučeno poškození mechanické ucpávky nedostatečným mazáním a chlazením.

Lepší schopnost samonasávání

Čerpadla NGX dokáží načerpat vodu z hloubky 9 m za méně než 4 minuty, tato vlastnost umožňuje použití čerpadla s dlouhým sacím potrubím a bezpečný provoz při instalacích s běžnou nasávací výškou v nepříliš hlubokých studnách, a také s dlouhým sacím potrubím na hladinou vody.

Nízká hlučnost

Dokonalejší tvar difuzoru a zařízení na kontrolu průtoku (patentováno) vede proud vody z oběžného kola do centrální části tělesa čerpadla, což snižuje turbulenci a rychlost, a umožňuje účinně využít okolní vodu k tlumení hluku.